

## Roth CABLE™ tråddragen golvvärmereglering



*... living full of energy!*

# Roth CABLE™ tråddragen golvvärmerreglering



Roth CABLE™ reglersystem är ett komplett 24 V trådfört system vilket kan användas överallt där individuell styrning och reglering av golvvärmesystem önskas.

CABLE™ systemet består av en Kopplingslåda samt 3 olika typer av rums-termostater, Standard, Inbyggt vred och Multi.

Alla komponenter är utförda i en modern och tidlös design som passar i alla typer av byggnationer.

**Användningsområden:** • Golvvärmeanläggningar • Radiatoranläggningar

## Teknisk beskrivning

Roth CABLE™ reglersystem är ett komplett 24 V trådfört system, som kan användas överallt där individuell styrning och reglering av golvvärmesystem önskas.

CABLE™ system består av en Kopplingslåda samt 3 olika typer av rumstermostater, Standard, Inbyggt vred och Multi. Rumstermostaten är via Kopplingslådan sammankopplad med en reglermotor, vilken är monterad på respektive ventil på fördelaren. När rumstermostaten kallar på värme öppnar motorn ventilen och varmt vatten kommer ut i värmeslingan.

Komponenterna ansluts inbördes med en  $0,35\text{mm}^2$  4-ledar kabel. Kopplingslådan och rumstermostaterna är försedda med skruvterminaler för anslutning av ledningarna.

Kopplingslådan levereras som standard med ett relä för pumpstopp. Reläet stoppar och startar pumpen utefter värmebehovet.

Alla komponenter är utförda i en modern och tidlös design.

## tråd dragen golvvärmereglering



### CABLE™ Kopplingslåda

Kopplingslådan är försedd med 12 utgångar, NC (normally closed), och ingångar för rumstermostater. Kopplingslådan kan anslutas max. 14 reglermotorer, max. 3 st. per utgång. Max. 5 utgångar kan sammankopplas med en bygel mellan utgångarna. Förbindningen mellan Kopplingslådan och rumstermostaten sker via skruvterminalerna med en 0,35mm<sup>2</sup> 4-ledar kabel.

Kopplingslådan ansluts till 230V AC och avger via den inbyggda transformatorn 24V AC. Kopplingslådan är försedd med ett pumprelä för start/stopp av cirkulations-pumpen.

För närmare beskrivning samt installationsanvisning hänvisar vi till Installations- och bruksanvisning som bipackas produkten.

### CABLE™ rumstermostater

Alla rumstermostater är försedda med mekaniska begränsningar för min. och max. inställningar av temperaturen. Rumstermostaterna har även en diod bakom plastfronten som lyser då värmebehov föreligger.

För närmare beskrivning samt installationsanvisning hänvisar vi till Installations- och bruksanvisning som bipackas produkten.



**CABLE™ Standard** rumstermostat med funktionsbeskrivning enligt ovan. Via vredet ställs temperaturen in. Används överallt där en enkel och lättanvänd rumstermostat önskas.



**CABLE™ Inbyggt vred** rumstermostat har specifikationer som Multi, men utan direkt åtkomst av vredet. Används där obehöriga inte skall ges möjlighet att ändra inställningarna direkt på rumstermostaten, tex. offentliga byggnationer.



**CABLE™ Multi** rumstermostat har ytterligare möjlighet för anslutning av golvgivare. Golvgivaren ger möjlighet för begränsning av golvet min. eller max. temperatur (min. vid tex. klinkergolv i badrum, max. vid tex. trägolv). Finns även en manuell omställare för nattsänkning (4° C). Används där det önskas styrning av golvet temperaturen.



### CABLE™ Golvgivare

Ansluts till rumstermostaten för reglering av golvtemperaturen. Används tillsammans med Roth CABLE™ Rumstermostat, multi.

### Tekniska data

#### CABLE™ Kopplingslåda

RSK-nr .....	242 24 58
Nätspänning .....	207–253 V AC
Antal utgångar .....	12
Utgångsspänning .....	24 V AC
Max. effekt per utgång .....	3 reglermotorer per utgång (max. 14 reglermotorer per Kopplingslåda). (max. 5 reglermotorer per rumstermostat).
Max. belastning pumprelä... 230V AC2A	
Omgivningstemperatur .....	0 - 50° C
Transporttemperatur .....	-20 - 60° C
Kapslingsklass .....	IP 20
Nätledning .....	2m
Vikt .....	1,5kg
Säkring .....	F 0,2A

#### CABLE™ rumstermostater

RSK-nr.:	
Standard .....	242 24 59
Inbyggt vred .....	242 24 61
Multi .....	242 24 60
Nätspänning .....	24V AC (50 - 60Hz)
Temperaturområde .....	6 - 30° C
Omgivningstemperatur .....	0 - 50° C
Transporttemperatur .....	-20 - 60° C
Kapslingsklass .....	IP 20
Vikt .....	100g

#### CABLE™ golvgivare

RSK-nr .....	242 24 65
Typ .....	NTC 30 kohm 20° C
Temperaturområde .....	20 - 45° C
Givarlängd .....	3m

#### Tillbehör

Pumprelä för utbyte	
RSK-nr .....	242 24 64

<b>CABLE™ Täckram</b> för rumstermostater	
RSK-nr .....	242 24 62

# Roth CABLE™ tråddragen golvvärmereglering



## Anslutning

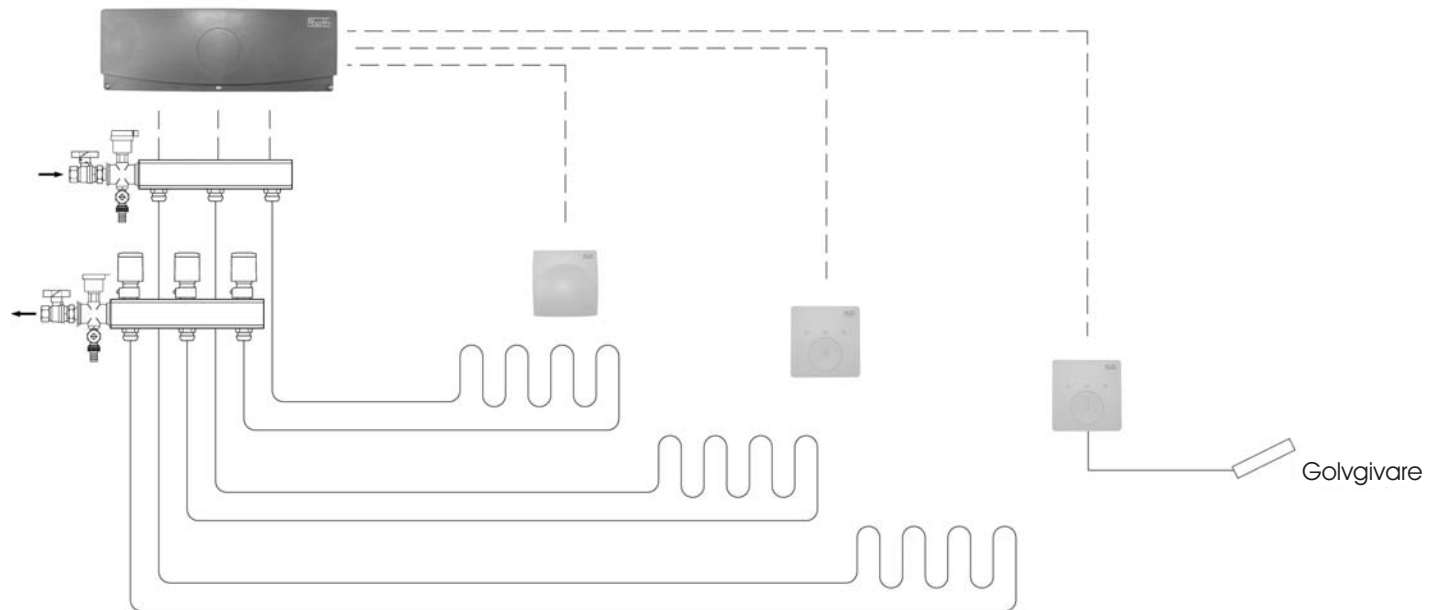

## El-schema

### Systemdiagram

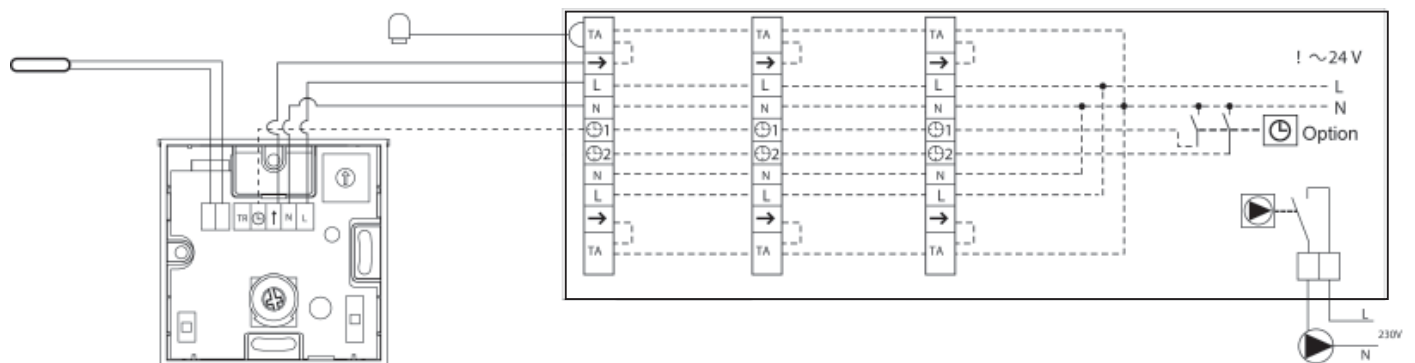

### Anslutning av fler reglermotorer till en rumstermostat (max. 5 st. reglermotorer till en rumstermostat).

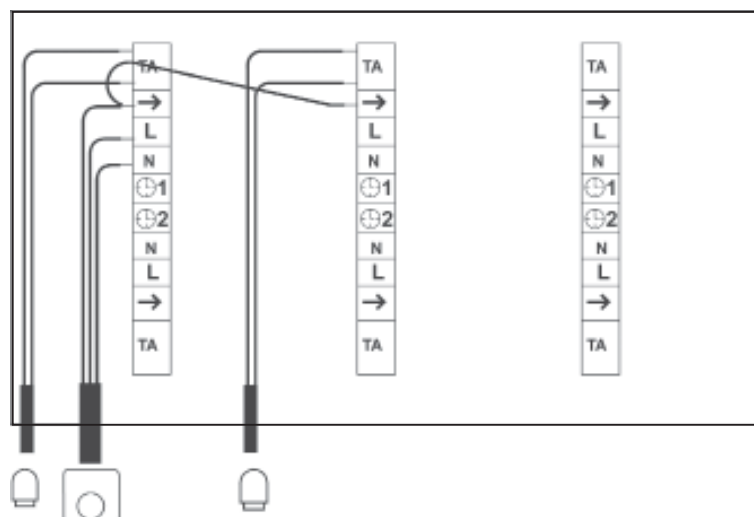

### Pumpstopp

#### Cable Kopplingslåda Nova+ Kontrollenhet

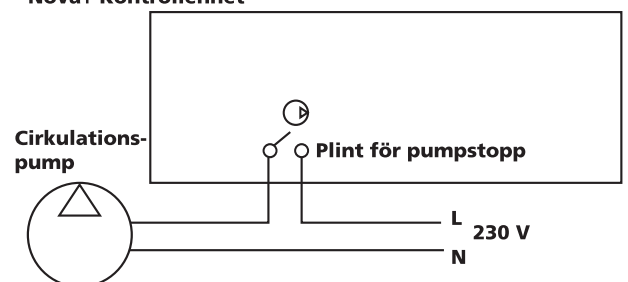

# Roth CABLE™ tråddragen golvvärmerereglering



Måttskiss



Djup : 61 mm

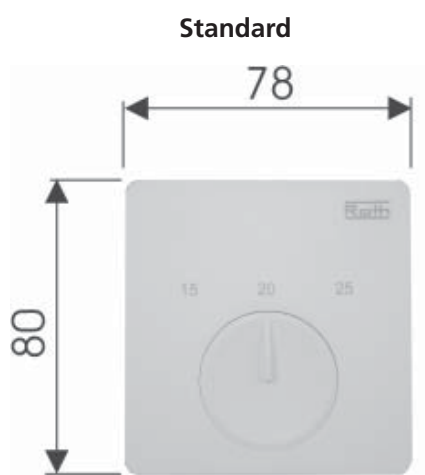

Djup : 28 mm

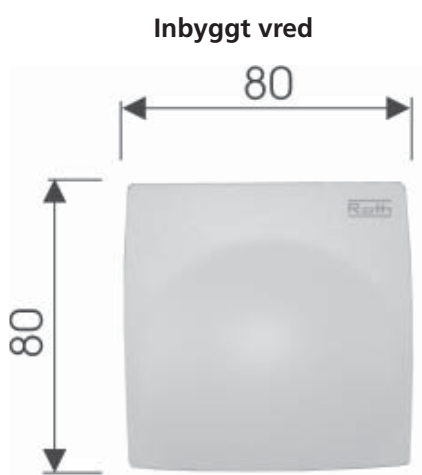

Djup : 31 mm

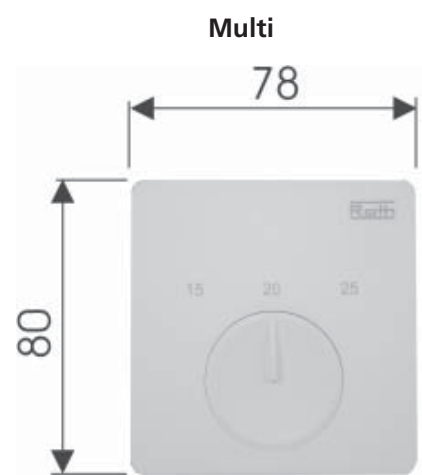

Djup : 28 mm

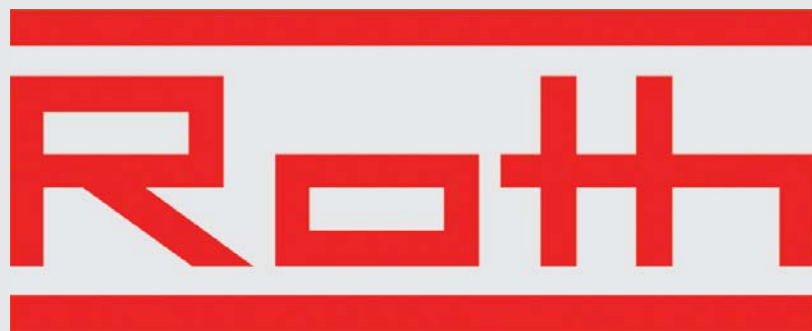

## **Roth Nordic AB**

Hanögatan 9 • 211 24 Malmö

Tel: 040 53 40 90 • Fax: 040 53 40 99

service@roth-nordic.se • [www.roth-nordic.se](http://www.roth-nordic.se)